

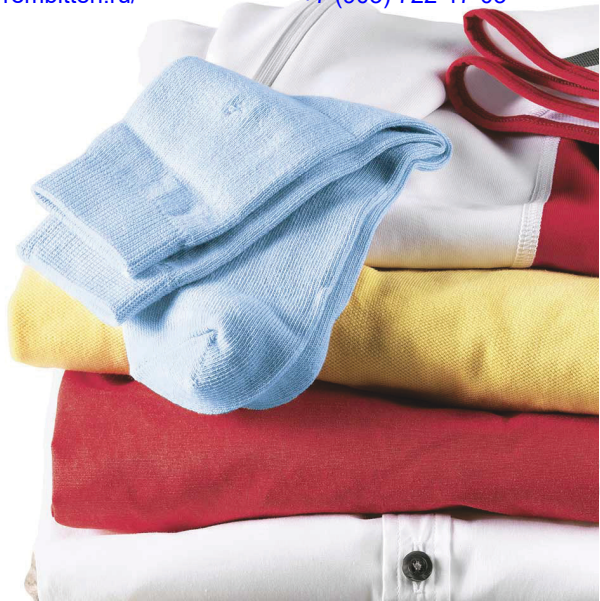

Ремонт стиральных машин

<http://rembitteh.ru/>

+7 (495) 215-14-41
+7 (903) 722-17-03



Register your new Bosch now:
www.bosch-home.com/welcome

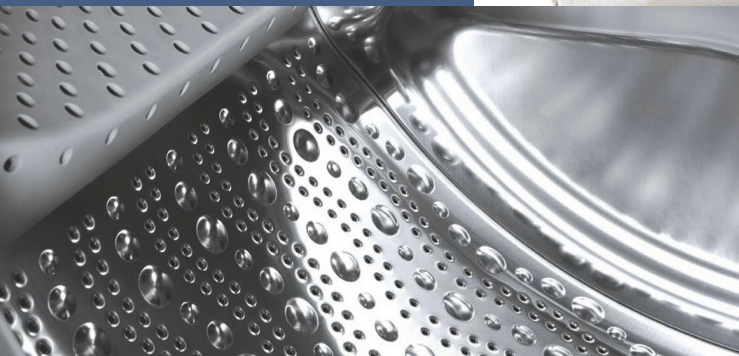

**Стиральная машина
WLG2426FOE**



BOSCH

ru Инструкция по эксплуатации и установке

<http://rembitteh.ru/>

Вы приобрели стиральную машину марки Bosch. Пожалуйста, уделите несколько минут для чтения, чтобы ознакомиться с преимуществами Вашей стиральной машины.

В целях обеспечения соответствия высоким стандартам качества марки Bosch каждая стиральная машина, выпускаемая с нашего завода, прошла тщательную проверку на предмет надежности и безупречной работы.

Дополнительную информацию о наших продуктах, принадлежностях, запчастях и сервисе Вы найдете на нашем сайте в Интернете www.bosch-home.com или получите, обратившись в один из наших центров сервисного обслуживания.

Если инструкция по эксплуатации и установке описывает различные модели, то в соответствующих местах указывается на различия.



Пользоваться стиральной машиной разрешается только после прочтения этой инструкции по эксплуатации и установке!

Правила отображения

Предупреждение!

Комбинация данного символа и сигнального слова указывает на потенциально опасную ситуацию. Несоблюдение может стать причиной тяжелых травм и даже смерти.

Внимание!

Данное сигнальное слово указывает на потенциально опасную ситуацию. Несоблюдение может нанести ущерб материальным ценностям и окружающей среде.



Указания по оптимальному использованию прибора/ полезная информация.

1. 2. 3. / a) b) c)

Пошаговые действия отображаются посредством цифр либо букв.

■ / -

Перечисления отображаются посредством клетки либо дефиса.



Содержание

Перед стиркой

- Использование по назначению 4
- Указания по технике безопасности 5
- Защита окружающей среды 7
- Знакомство с прибором 8
- Кювета для моющих средств 9
- Панель управления/Элементы индикации 10
- Кратко о самом важном 12

Управление прибором

- Стирка 13
- Обзор программ 19
- Сигнал 23
- Параметры расхода 25
- Сенсорная техника – Ваша умная стиральная машина 26

Чистка и техническое обслуживание

- Уход и техобслуживание 27
- Указания на дисплее 31
- Что делать в случае неисправности? 32
- Сервисная служба 34

Установка бытового прибора

- Комплект поставки 35
- Установка 37
- Снятие транспортировочных креплений 39
- Подключение к водопроводу 41
- Выравнивание 45
- Электрическое подключение 46
- Перед первой стиркой 48
- Транспортировка, напр., при переезде 49

Алфавитный указатель

50



Использование по назначению

- Исключительно для использования в домашнем хозяйстве.
- Стиральная машина для стирки текстильных изделий, стирающихся в машине, и шерсти, стирающейся вручную.
- Для эксплуатации с использованием холодной питьевой воды и стандартных моющих средств и средств для специальной обработки белья, которые можно использовать в стиральных машинах.
- При дозировке всех моющих, бытовых, средств для специальной обработки белья и стиральных средств обязательно соблюдайте рекомендации изготовителя.
- Детям в возрасте старше 8 лет или лицам с ограниченными физическими, сенсорными или умственными способностями или с недостатком опыта и знаний, разрешается пользоваться стиральной машиной **под присмотром** ответственных за их безопасность лиц или **после получения соответствующих указаний** от них.
- Не позволяйте домашним животным находиться вблизи стиральной машины.

Прочитайте внимательно инструкцию по эксплуатации, инструкцию установке, а также всю прилагаемую к стиральной машине документацию информационного содержания и действуйте в соответствии с приведенными там указаниями. Храните документацию для использования в будущем.



Указания по технике безопасности

⚠ Предупреждение!

Опасность поражения электрическим током!!

Прикосновение к элементам, находящимся под напряжением, опасно для жизни.

- При извлечении вилки из розетки тяните только за вилку, а не за кабель.
- Штепсельную вилку вставлять в розетку и извлекать из розетки только сухими руками.

⚠ Предупреждение!

Опасности для детей!

- Не оставляйте детей вблизи стиральной машины без присмотра!
- Детям запрещено играть со стиральной машиной.
- Дети могут закрыться в приборе и подвергнуть свою жизнь опасности.

Для выбывших из эксплуатации бытовых приборов:

- Извлеките штепсельную вилку из розетки.
- Перережьте сетевой кабель и выбросьте вместе со штепсельной вилкой.
- Сломайте замок загрузочного люка.
- Детям запрещено выполнять какие-либо работы по чистке и техническому обслуживанию без надзора.
- Дети могут во время игры завернуться в упаковку, пленку или элементы упаковки или натянуть их себе на голову и задохнуться.

Не позволяйте детям играть с упаковкой, пленкой и частями упаковки.

- При стирке при высокой температуре стекло люка сильно нагревается.

Не позволяйте детям касаться горячего люка.

- Средства для стирки и ухода за бельем могут при попадании вовнутрь организма приводить к отравлениям и при соприкосновении вызывать раздражения глаз и кожи.

Храните моющие средства и средства для специальной обработки белья в недоступном для детей месте.

⚠ Предупреждение! <http://rembitteh.ru/>**Опасность взрыва!!**

Текстильные изделия, обработанные чистящими средствами, содержащими растворители, (напр., средства для выведения пятен/бензин для чистки) могут привести к взрыву в стиральной машине.

Такие текстильные изделия необходимо предварительно тщательно прополоснуть вручную.

⚠ Внимание!**Опасность ошпаривания!**

При стирке при высокой температуре соприкосновение с горячим стиральным раствором (напр., во время откачивания горячего стирального раствора в умывальник) может привести к ошпариванию. Подождите, пока стиральный раствор остынет.

⚠ Внимание!**Опасность повреждения прибора!**

– **Защитная крышка может сломаться!**
Не становитесь на стиральную машину.

– **Открытый люк может отломаться или стиральная машина может упасть!**

Не опирайтесь на открытый загрузочный люк.

⚠ Внимание!**Вращающийся барабан не трогать руками – опасность травмирования!**

Касание руками вращающегося барабана может привести к травмам рук.

Не касайтесь руками вращающегося барабана. Дождитесь полной остановки барабана.

⚠ Внимание!**Опасность при соприкосновении с жидкими средствами для стирки и ухода!**

Из кюветы для моющих средств при открывании во время работы стиральной машины может брызгать средство для стирки и ухода. Будьте осторожны, открывая кювету для моющих средств!

В случае попадания в глаза или на кожу, тщательно промойте или прополосните глаза и кожу.

При случайном попадании вовнутрь организма обратитесь за помощью к врачу.



Защита окружающей среды

Упаковка/Отслуживший прибор



Утилизируйте упаковку в соответствии с экологическими требованиями.

Данный прибор имеет отметку о соответствии европейским нормам 2012/19/EU утилизации электрических и электронных приборов (waste electrical and electronic equipment - WEEE). Данные нормы определяют действующие на территории Евросоюза правила возврата и утилизации старых приборов.

Рекомендации по экономии

- Старайтесь соблюдать указания относительно максимального количества белья для соответствующей программы.
- Стирайте средне загрязненное белье без предварительной стирки.
- Выберите вместо **Хлопок 90°C** программу **Хлопок 60°C** и нажмите на кнопку  **Есо**. Аналогичный результат стирки со значительно пониженным потреблением электроэнергии.
- **Режим экономии электроэнергии:** Освещение дисплея гаснет спустя несколько минут,  (**Старт/Пауза**) мигает. Чтобы включить освещение, нажмите на любую кнопку. Режим экономии электроэнергии не включается во время выполнения программы.
- Если белье после стирки сушится в сушильной машине, то выберите скорость отжима в соответствии с инструкцией изготовителя сушильной машины.



Знакомство с прибором

Ремонт стиральных машин <http://rembitteh.ru/>

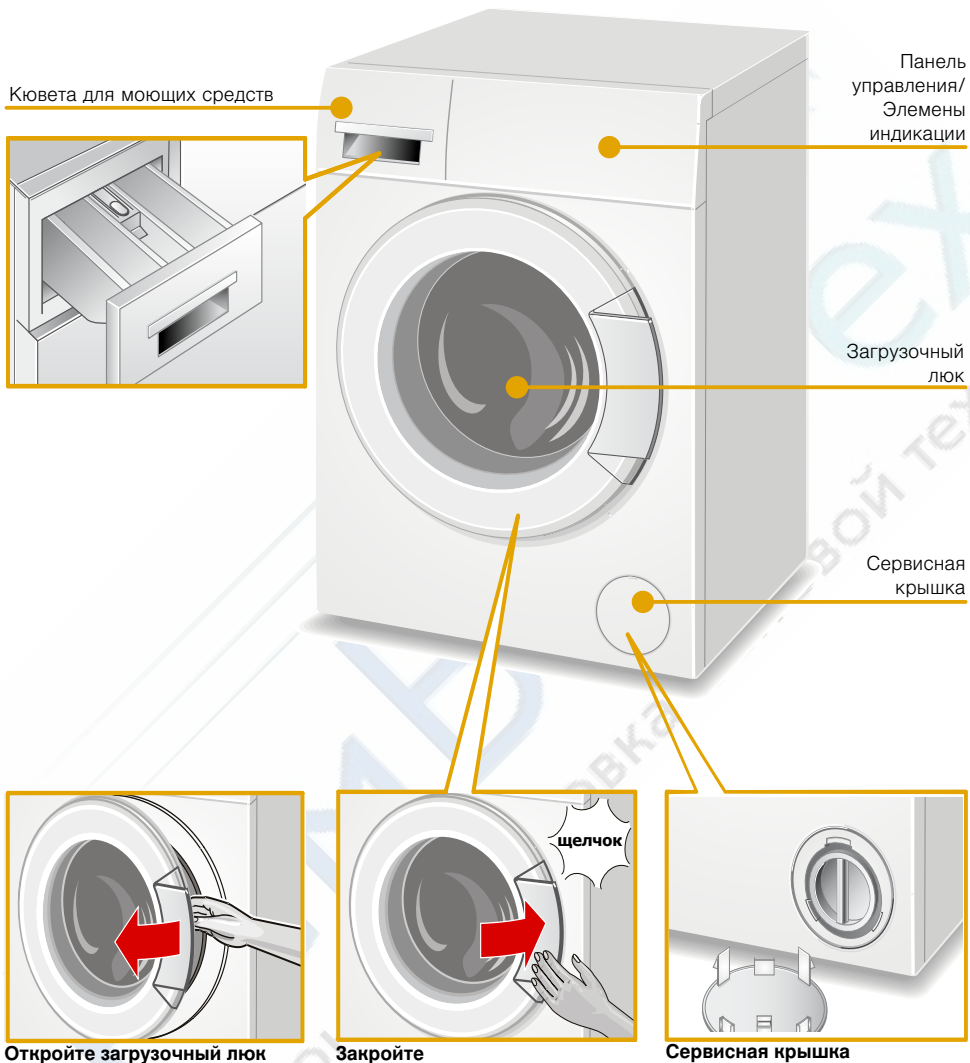

Кювета для моющих средств

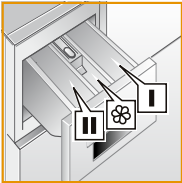
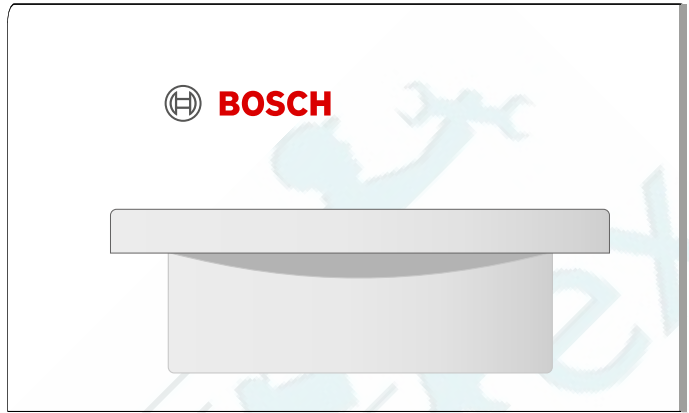

Ячейка I

Ячейка II

Ячейка III

Моющее средство для предварительной стирки

Кондиционер, крахмал. Не превышайте уровня максимальной загрузки (max).

Моющее средство для основной стирки, средство для умягчения воды, отбеливатель, соль для выведения пятен.

Панель управления/Элементы индикации

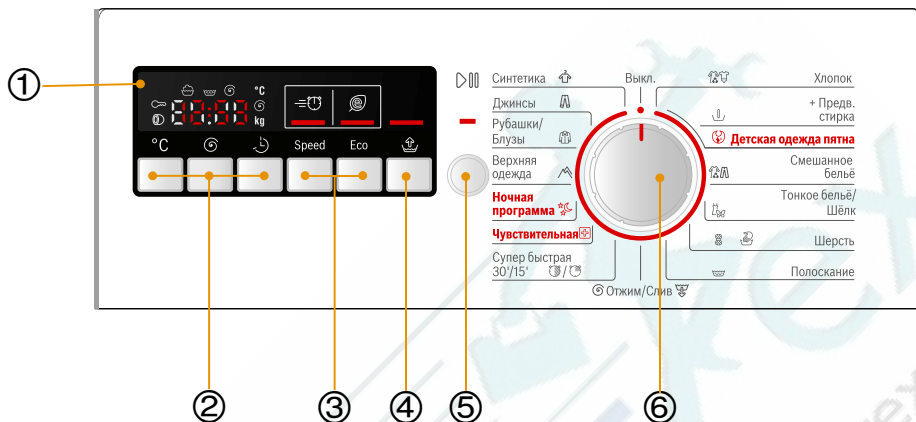

① Участок дисплея для установок и информации.

Дисплей	Установки	Пояснения
col d – 90 °C	Температура	Температура (c o l d = холодная)
--- 1200* Ⓞ (об./мин.)	Скорость отжима	Скорость отжима (* в зависимости от модели) или --- (Без отжима = без окончательного отжима, после последнего полоскания бельё остается лежать в воде).
1 – 24 (ч)	Окончание через	Конец программы через ... час
5.0* кг	Загрузка	Максимальная загрузка (* в зависимости от программы)
👤👤 Ⓞ End	Индикация статуса	Сообщения о ходе программы: стирка, полоскание, отжим, длительность программы или окончание программы
Ⓞ		Откройте загрузочный люк и добавьте бельё. → Страница 16
∞		Блокировка → Страница 16

Изменение установок выбранной программы и дополнительный выбор опций:

- ② Выберите кнопки **°C (Температура)**, **⊖ (Отжим)** и **⊕ (Окончание через)** и измените.
- ③ ④ Выберите кнопки **≡ (Speed)**, **⊖ (Eco)** и **⊕ (Вода плюс)** для дополнительных опций.

- ⑤ Запустите программу стирки. Выберите **▶ (Старт/Пауза)** для запуска, прерывания (напр., дозагрузка белья) или прекращения программы.
- ⑥ Выберите программу. Поворачивается в обоих направлениях. Чтобы выключить стиральную машину, установите ручку выбора программ на **Выкл.**



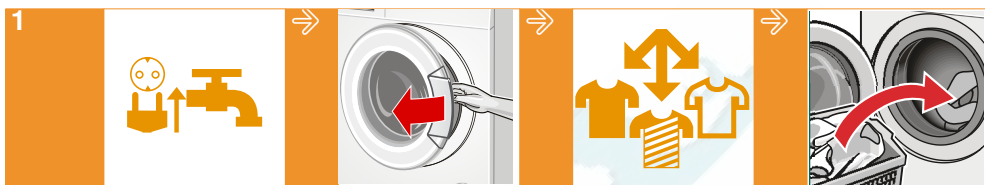

1
Вставьте штепсельную вилку в розетку.
Откройте водопроводный кран.

Откройте загрузочный люк.

Рассортируйте белье.

Загрузка белья

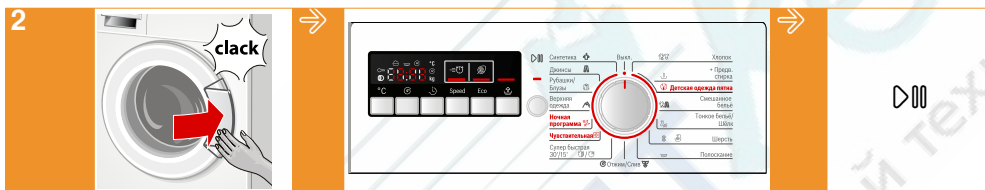

2
Закройте загрузочный люк.

При необходимости, измените программные установки выбранной программы и выберите опции.

Выберите  (Старт/Пауза).



3
Конец программы

Для выключения установите переключатель программ на **Выкл.**

Закройте водопроводный кран (для моделей без Аква-стопа).



Стирка

- i** – **Установите и подключите** стиральную машину в установленном порядке. См. → Страница 37
- Перед первой стиркой выполните одну стирку **без** белья. → Страница 48

1. Подготовка белья



Рассортируйте белье в зависимости от:

- вида ткани/волокон,
- цвета,
- загрязнения.
- Учитывайте рекомендации изготовителя по уходу за изделием.
- Данные на этикетках по уходу за изделиями:



Белое бельё 95 °С, 90 °С



Цветное бельё 60 °С, 40 °С, 30 °С



Синтетика 60 °С, 40 °С, 30 °С



Тонкое бельё 40 °С, 30 °С



шелк и шерсть для ручной и машинной стирки холодная вода, 40 °С, 30 °С



Изделие не стирать в машине.

Бережное отношение к белью и машине:

- i** – При дозировке всех моющих, бытовых, средств для специальной обработки белья и стиральных средств обязательно соблюдайте рекомендации изготовителя.
- Избегайте соприкосновения средств для чистки и для предварительной обработки белья (напр., средства для обработки пятен, аэрозоли для предварительной стирки, ...) с поверхностями стиральной машины. Распыленные брызги или другие остатки/капли немедленно сотрите влажной тканью.
- Извлеките всё из карманов.
- Проследите, в частности, чтобы в карманах не осталось металлических предметов (скрепок и т.п.).
- Тонкое бельё стирайте в сетке/мешочке (чулки, бюстгалтера).
- Закройте замки-молнии, застегните пуговицы на белье.
- Вычистите щеткой песок из карманов и отворотов.
- Снимите крючки со штор или свяжите их в сетке/мешочке.



2. Подготовка прибора к работе



Вставьте штепсельную вилку в розетку.

Откройте водопроводный кран.

3. Выберите программу и загрузите белье в барабан

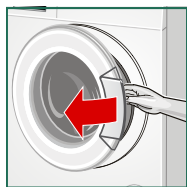

1. Откройте загрузочный люк.



2. Проверьте, полностью ли слита вода из барабана. При необходимости, слейте воду.



3. Установите переключатель программ на требуемую программу. Максимальная загрузка показана на участке дисплея.

4. Загрузите белье.

- i** Предварительно рассортировав белье, загрузите его в разложенном виде. Старайтесь стирать большие и маленькие изделия вместе. Белье различной величины лучше распределяется в барабане во время отжима. Отдельные изделия могут привести к дисбалансу.

4. Загрузите моющее средство и средство для специальной обработки

1. Извлеките кювету для моющих средств.
2. Дозировка в отделениях в соответствии с – загрязнением,

- указаниями изготовителя.

- i** - При дозировке всех моющих, бытовых, средств для специальной обработки белья и стиральных средств обязательно соблюдайте рекомендации изготовителя.
- Густые ополаскиватели и кондиционеры разбавляйте небольшим количеством воды. Это предупреждает засорение!
- Залейте жидкое моющее средство в соответствующий дозатор и положите его в барабан.

5. Индивидуальные установки

- i** Не зажимайте белье между загрузочным люком и резиновым уплотнителем.

Закройте загрузочный люк.

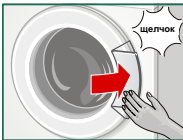

Вы можете воспользоваться предварительными установками или оптимально приспособить выбранную программу к стирке партии белья, изменив предварительные установки или выбрав дополнительные опции.

- i** Опции сбрасываются после выключения и в зависимости от этапа программы могут дополнительно выбираться, выключаться или изменяться.

Изменение предварительных установок

■ °C (Температура):

Выведенную на дисплей температуру стирки можно изменять перед запуском программы и во время выполнения программы. Выбираемая максимальная температура стирки варьирует в зависимости от выбранной программы.

■ ⌚ (Отжим):

для изменения выведенной на дисплей скорости отжима или для выбора --- (Без отжима = без окончательного отжима, после последнего полоскания белье остается лежать в воде). Максимальная скорость отжима зависит от программы и модели.

■ ⏸ (Окончание через):



для отсрочки времени Окончание через (конец программы).

- i** При выборе программы на дисплей выводится соответствующая продолжительность программы. Продолжительность выполнения текущей программы автоматически приводится в соответствие, если, напр., требуется изменить продолжительность программы в результате изменений установок/опций программы.

Перед запуском программы конец программы можно выбрать почасовыми интервалами максимум до 24 часов.

После запуска программы предварительно установленное время, напр., **8:00** h, выводится на дисплей и отсчитывается в течение выполнения программы стирки. Затем дисплей показывает длительность программы, напр., **2:30** h.

Предварительно выбранное время можно изменить после запуска программы следующим образом:

1. Выберите  (Старт/Пауза).
2. Выберите кнопку  (**Окончание через**) и измените время Окончание через.
3. Выберите  (**Старт/Пауза**).

Выбор опций

■ Speed:

для более короткой стирки с результатами, подобными результатам стандартной программы. Обратите внимание на макс. загрузку.

■ Eco:

Для экономии электроэнергии с результатами стирки, подобными результатам стандартной программы.

■ (Вода плюс):

Повышенный уровень воды и дополнительный цикл полоскания, увеличенная продолжительность стирки. Для регионов с очень мягкой водой или для улучшения результатов полоскания.



6. Запуск программы

Выберите  (**Старт/Пауза**). Индикаторная лампочка светится.

7. Во время программы

■ Блокировка

Чтобы предупредить случайные изменения установленных функций, можно включить блокировку.

Активирование/деактивирование: нажимайте в течение ок. 5 секунд на кнопку  (**Старт/Пауза**). Дисплей показывает символ .

 Блокировка может оставаться включенной до следующего запуска программы даже после выключения машины. Выключите блокировку перед запуском программы и при надобности включите снова после запуска программы.

■ Дозагрузка белья

После запуска программы можно догрузить дополнительное количество белья или извлечь белье.

Выберите  (Старт/Пауза). Машина проверяет, возможна ли дозагрузка.

Подождите, пока засветятся  + **УЕЕ** (ок. 1 мин).

- i** При высоком уровне воды и/или температуры, а также во время вращения барабана, загрузочный люк остается закрытым согласно требованиям безопасности. Дозагрузка белья не возможна.

 → Дозагрузка белья не возможна.



Для продолжения программы нажмите на клавишу  (**Старт/Пауза**).

 + **УЕЕ** светятся → Дозагрузка белья возможна.

- i** – Откройте люк только после того, как засветятся **оба** символа  + **УЕЕ**.
- Не оставляйте загрузочный люк открытым продолжительное время – вода, выступающая из белья, может вытечь.

■ Изменение программы

Если ошибочно запущена неправильная программа.





1. Выберите  (**Старт/Пауза**).
2. Выберите другую программу.
3. Выберите  (**Старт/Пауза**). Новая программа начинается сначала.

■ Прерывание программы



Для программ с высокой температурой:

1. Выберите  (**Старт/Пауза**).
2. Для охлаждения белья: выберите  **Полоскание**.
3. Выберите  (**Старт/Пауза**).

Для программ с низкой температурой:

1. Выберите  (**Старт/Пауза**).
2. Выберите  Отжим/**Слив**  (если требуется только слив: установите об./мин. (число оборотов при отжиге) на - - -).
3. Выберите  (**Старт/Пауза**).

■ Конец программы с установкой Без отжима

1. Выберите  Отжим/**Слив**  (если требуется только слив: установите об./мин. (число оборотов при отжиге) на - - -).
2. Выберите  (**Старт/Пауза**).



Дисплей показывает **End (Окончание)**.

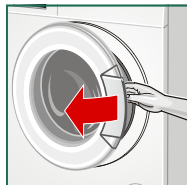

1. Откройте загрузочный люк и извлеките белье.



- Не забывайте извлекать изделия из барабана. Во время следующей стирки они могут дать усадку или полинять.
- Извлеките посторонние предметы из барабана и резиновой манжеты – опасность появления ржавчины.
- Загрузочный люк и кювету для моющих средств оставьте открытыми, чтобы оставшаяся вода высохла.



Перед выключением:



- Белье всегда следует извлекать.
 - Обязательно дождитесь конца программы – прибор может быть еще заблокированным. Затем включите прибор и дождитесь разблокировки.
2. Установите переключатель программ на **Выкл.** Прибор выключен.
 3. Закройте водопроводный кран.



Не требуется для моделей с Аква-стоп. → Страница 35



Обзор программ



Предварительные установки программ **выделены**.

Программа/Вид белья

Опции/Указания



Название программы

Краткая информация о программе и ее использовании для определенных текстильных изделий.

макс. загрузка

*Меньшая загрузка в опции
⇒ **Speed**

регулируемая температура в °C

регулируемая скорость отжима в об./мин, максимальная скорость отжима зависит от модели

возможные опции



Хлопок

Прочные текстильные изделия, стойкие к кипячению текстильные изделия из хлопка или льна.

↓ +Предв. стирка для сильно загрязненного белья. Моющее средство распределить по ячейкам I и II.

Ⓢ Детская одежда пятна

макс. 5 кг/3 кг*

cold – 60 – 90 °C

--- ... **1200** об./мин.

⇒ Ⓢ, Ⓢ, Ⓢ



Смешанное бельё

Смешанная партия белья из хлопка и синтетических тканей.

макс. 2 кг

cold – 40 °C

--- ... **1200** об./мин.

⇒ Ⓢ, Ⓢ, Ⓢ



Тонкое бельё/Шёлк

Для тонких стирающихся текстильных изделий, напр., из шелка, сатина, синтетики или смешанных волокон (напр., шелковые блузки, шали).

i Используйте пригодное для применения в стиральной машине средство для стирки тонкого белья и/или шелка.

макс. 2 кг

cold – 30 – 40 °C







--- ... **600** ... 800 об./мин.

⇒ Ⓢ, Ⓢ, Ⓢ



Программа/Вид белья	Опции/Указания
 <p>Шерсть Текстильные изделия для ручной или машинной стирки из шерсти или с шерстью в составе. Особенно бережная программа стирки для предотвращения усадки ткани, более продолжительные паузы во время выполнения программы (текстильные изделия лежат в стиральном растворе).</p> <p>i Шерсть животного происхождения, напр., ангора, альпака, лама, овечья.</p> <p>i Используйте моющее средство для шерсти, пригодное для машинной стирки.</p>	<p>макс. 2 кг</p> <hr/> <p>col d – 30 – 40 °C</p> <hr/> <p>--- ... 800 об./мин.</p> <hr/> <p>-</p>
 <p>Полоскание Дополнительное полоскание с отжимом.</p>	<p>-</p> <hr/> <p>-</p> <hr/> <p>--- ... 1200 об./мин.</p> <hr/> <p></p>
 <p>Синтетика Текстильные изделия из синтетических или смешанных волокон.</p>	<p>макс. 2,5 кг</p> <hr/> <p>col d – 40 – 60 °C</p> <hr/> <p>--- ... 1200 об./мин.</p> <hr/> <p></p>
 <p>Джинсы Темные текстильные изделия из джинса/денима.</p>	<p>макс. 2 кг</p> <hr/> <p>col d – 30 – 40 °C</p> <hr/> <p>--- ... 800 ... 1200 об./мин.</p> <hr/> <p></p>
 <p>Рубашки/Блузы Немнущиеся верхние рубашки из хлопка, льна, синтетики или смешанных волокон.</p> <p>i Стирайте рубашки/блузы из шелка в программе Тонкое белье/Шёлк.</p>	<p>макс. 2 кг</p> <hr/> <p>col d – 40 – 60 °C</p> <hr/> <p>--- ... 400 ... 800 об./мин.</p> <hr/> <p></p>







Программа/Вид белья	Опции/Указания
 <p>Верхняя одежда Защитная, спортивная и функциональная одежда, также с мембраной, защищающей от климатических воздействий.</p> <p>i Белье нельзя подвергать обработке кондиционером.</p> <p>i Перед стиркой помойте тщательно кювету для моющих средств (все отделения) от остатков опослаживателя-кондиционера.</p>	макс. 2 кг col d - 30 - 40 °C --- ... 800 об./мин. ≡☹, @, ⬆
 <p>Ночная программа Очень тихая программа для стирки в ночное время, пригодна для текстильных изделий из хлопка, льна, синтетики и смешанных волокон.</p> <p>i Сигнал окончания деактивирован.</p> <p>i Конец программы без окончательного отжима. Чтобы перейти к окончательному отжиму, выберите ☹</p> <p>Отжим/Слив ☹.</p>	макс. 2 кг col d - 40 °C - ≡☹, @, ⬆
 <p>Чувствительная Прочные текстильные изделия, стойкие к кипячению текстильные изделия из хлопка или льна.</p>	макс. 5 кг/3 кг* col d - 40 - 60 °C --- ... 1200 об./мин. ≡☹, @, ⬆
 <p>Супер быстрая 30'/15' Очень короткая программа ок. 30 минут, пригодна для легко загрязненного белья.</p> <p>i Короткая продолжительность программы (ок. 15 минут) при функции ≡☹ Speed.</p>	макс. 1 кг col d - 30 - 40 °C --- ... 800 ... 1200 об./мин. ≡☹
 <p>Отжим/ Экстраотжим с регулируемой скоростью отжима.</p>	- - --- ... 1200 об./мин. -
 <p>Слив Слив воды для полоскания при --- (Без отжима = без окончательного отжима).</p>	-

- i** Белье нельзя подвергать обработке кондиционером. Подкрахмаливание возможно во всех программах стирки с использованием жидкого крахмала. Загрузите крахмал в соответствии с указаниями изготовителя в ячейку  (ячейку при необходимости прочистите).

Крашение/Обесцвечивание

Окрашивание производить только в количестве, обычном для домашних условий. Соль может разрушать нержавеющую сталь! Соблюдайте предписания изготовителя красящего средства! **Не** обесцвечивайте белье в стиральной машине!

Замачивание

Загрузите в ячейку **II** средство для замачивания или моющее средство. Установите переключатель программ на  **Хлопок 30°С**. Выберите  (**Старт/Пауза**). Выберите примерно через 10 минут  (**Старт/Пауза**). После замачивания выберите  (**Старт/Пауза**), чтобы продолжить программу или изменить программу.

- i** Загружайте в машину белье только одного цвета. Дополнительного моющего средства не требуется – раствор для замачивания используется для стирки.



Установка уровня громкости звучания сигнала

1. Активируйте установочный режим для уровня громкости звучания сигнала

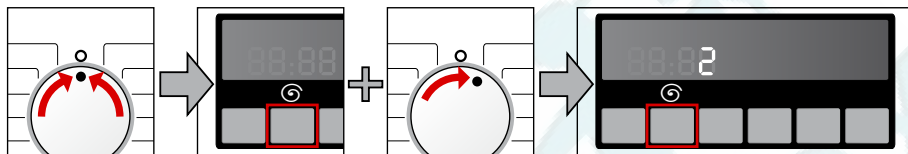

установите на **Выкл.**

удерживайте в нажатом положении + 1 шаг по часовой стрелке

держите в нажатом положении примерно в течение последующих 5 сек. до тех пор, пока светятся элементы индикации. Установочный режим активирован.

2. а) Установка уровня громкости для **сигналы кнопок** (в зависимости от модели)

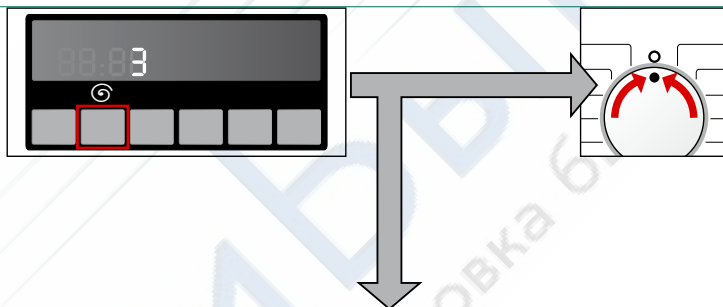

нажимайте до тех пор, пока громкость не достигнет требуемого уровня

установите на **Выкл.**, чтобы выйти из установочного режима для уровня громкости сигнала

2. б) Установка уровня громкости для **указательные сигналы**

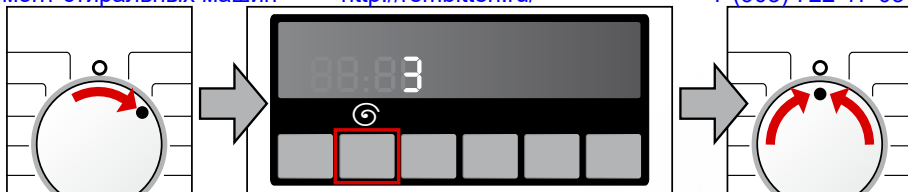

переключите вправо на одну позицию

нажимайте до тех пор, пока громкость не достигнет требуемого уровня

установите на **Выкл.**, чтобы выйти из установочного режима для уровня громкости сигнала



Параметры расхода

Программа	Загрузка	Расход энергии ***	Расход воды ***	Продолжительность программы ***
Хлопок 20 °С	5 кг	0,20 кВтч	52 л	1¼ ч
Хлопок 30 °С	5 кг	0,36 кВтч	52 л	1¼ ч
Хлопок 40 °С *	5 кг	0,64 кВтч	52 л	1¼ ч
Хлопок 60 °С	5 кг	0,85 кВтч	52 л	2 ч
Хлопок 90 °С	5 кг	1,51 кВтч	59 л	2¼ ч
Синтетика 40 °С *	2,5 кг	0,46 кВтч	47 л	1½ ч
Смешанное бельё 40 °С	2 кг	0,40 кВтч	43 л	1¼ ч
Тонкое бельё/Шёлк 30 °С	2 кг	0,26 кВтч	34 л	¾ ч
Шерсть 30 °С	2 кг	0,19 кВтч	44 л	¾ ч
Шерсть 20 °С	2 кг	0,04 кВтч	44 л	¾ ч

* Установка программы согл. EN60456 в актуальной в настоящее время версии. Указание для сравнительных испытаний: Для проведения испытаний стирка белья выполняется в испытательных программах с указанной загрузкой и максимальной скоростью отжима.

Программа	Загрузка	Расход энергии ***	Расход воды ***	Продолжительность программы ***
Хлопок 60 °С (Интенсивная) **	5 кг	0,90 кВтч	40 л	3 ч

** Установка программы для испытания и классификации энергопотребления согл. Директиве 2010/30/EU с холодной водой (15 °С).

*** Значения отличаются от приведенных значений в зависимости от давления воды, жесткости воды и температуры поступающей воды, а также температуры окружающей среды, типа, количества и степени загрязнения белья, используемого моющего средства, колебаний напряжения в электросети и выбранных дополнительных функций.



Автоматическая дозировка

В зависимости от вида текстильных изделий и загрузки автоматическая дозировка оптимально приводит в соответствие потребление воды и продолжительность стирки в каждой программе.

Система контроля дисбаланса

Автоматическая система контроля дисбаланса распознает дисбаланс и пытается равномерно распределить белье в машине путем многократного запуска отжима.

Из-за соображений безопасности в случае весьма неблагоприятного распределения белья в машине скорость отжима снижается или отжим белья вообще не производится.

- i** Мелкое и крупное белье распределите равномерно в барабане. *Что делать в случае неисправности? → Страница 32*

VoltCheck

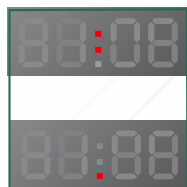

Автоматическая система контроля напряжения определяет недопустимое понижение напряжения. Программа приостанавливается.

- i** Каждый раз в случае появления низкого напряжения на участке дисплея мигает двойная точка индикатора  **(Окончание через).**

После стабилизации питающего напряжения, программа продолжается. Двойная точка индикатора  **(Окончание через)** прекращает мигать.

Если прерывание приводит к увеличению продолжительности программы, тогда в индикаторе мигает точка.

Система контроля напряжения активируется при запуске программы.

- i** В случае перебоя в подаче электроэнергии процесс стирки прерывается. После возобновления подачи электроэнергии программа продолжается.



Уход и техобслуживание

⚠ Предупреждение!

Опасность поражения электрическим током!!

Прикосновение к элементам, находящимся под напряжением, опасно для жизни.

Выключите прибор. Извлеките штепсельную вилку из розетки.

⚠ Внимание!

Опасность пожара и взрыва!

Использование средств для чистки, в состав которых входят растворители, напр., промывочный бензин, может привести к повреждению деталей стиральной машины или к образованию отравляющих испарений. Не используйте средства для чистки, в состав которых входят растворители.

⚠ Внимание!

Стиральная машина может получить повреждения!

Использование средств для чистки, в состав которых входят растворители, напр., промывочный бензин, может привести к повреждению поверхностей стиральной машины.

Не используйте средства для чистки, в состав которых входят растворители.

Корпус машины/Панель управления

- Остатки моющего средства необходимо немедленно устранить.
- Протрите мягкой, влажной тканью.
- Чистка под струей воды запрещается.

Барaban

Не пользуйтесь для чистки хлорсодержащими средствами и стальными сетками.

При правильной дозировке моющего средства не требуется. В противном случае необходимо действовать в соответствии с рекомендациями изготовителя средства для удаления накипи. Соответствующие средства для удаления накипи можно приобрести через нашу страницу в Интернете или сервисную службу. → Страница 34

Чистка кюветы для моющих средств

При наличии остатков моющего средства или мягкого ополаскивателя:

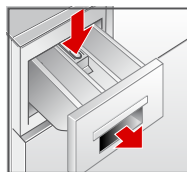

1. Вытяните кювету до упора, нажмите вставку вниз и извлеките кювету из машины.

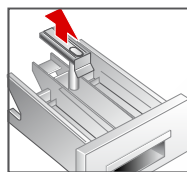

2. Извлеките вставку: нажмите пальцем на вставку снизу вверх.
3. Ванночку для подачи моющих средств и вставку промойте в воде с помощью щетки и вытрите их насухо.
4. Установите вставку на место и зафиксируйте ее (наденьте цилиндр на направляющий стержень).
5. Вставьте кювету для моющих средств на место.

- i** Оставьте кювету для моющих средств приоткрытой, чтобы остатки воды смогли высохнуть.

Насос для стирального раствора засорен

⚠ Предупреждение! **Опасность ошпаривания!**

Стиральный раствор при стирке при высокой температуре горячий. Соприкосновение с горячим стиральным раствором чревато опасностью ошпаривания.

Подождите, пока стиральный раствор остынет.

- i** Закройте водопроводный кран, чтобы прекратить дальнейшую подачу воды из водопровода и последующий слив через насос для стирального раствора.

1. Выключите прибор. Извлеките штепсельную вилку из розетки.

Ремонт стиральной машины



2. Откройте и извлеките крышку цоколя для обслуживания машины.
3. Осторожно отвинтите крышку насоса так, чтобы стиральный раствор начал стекать. Дайте стечь раствору в подходящую емкость.

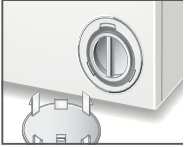

Указание: Остатки воды могут вытечь.

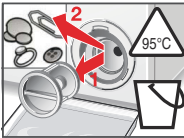

4. Осторожно отвинтите крышку насоса. Прочистите насос внутри, резьбу крышки насоса и корпус насоса (лопастное колесо насоса для стирального раствора должно свободно вращаться).

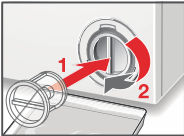

5. Установите крышку насоса на место и закрутите ее. Ручка должна находиться в вертикальном положении.
6. Закройте сервисную крышку.



Чтобы предотвратить вытекание в сток неиспользованного моющего средства во время следующей стирки: залейте 1 литр воды в ячейку II и запустите программу Отжим/Слив (если требуется только слив: установите об./мин. (число оборотов при отжиге) на ---).

Шланг слива воды на месте подсоединения к сифону засорен

1. Выключите прибор. Извлеките штепсельную вилку из розетки.

Указание: Остатки воды могут вытечь!



2. Откройте хомут для шланга, осторожно снимите шланг слива воды.
3. Прочистите шланг слива воды и сифонный патрубок.
4. Подсоедините снова шланг слива воды и зафиксируйте место соединения хомутом для шланга.

Заорение фильтра в шланге для подачи воды

Сначала снизьте давление воды в шланге для подачи воды:

1. Закройте водопроводный кран!
2. Выберите любую программу (кроме ☺ **Отжим/Слив** 🚰).
3. Выберите ▶|| (Старт/Пауза). Выполните программу в течение ок. 40 секунд.
4. Установите переключатель программ на **Выкл.** Прибор выключен. Извлеките штепсельную вилку из розетки.
5. Чистка фильтра:

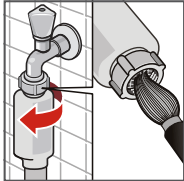

Отсоедините шланг от водопроводного крана.
Прочистите фильтр с помощью маленькой щетки.

и/или для моделей Стандарт:



Снимите шланг со спинки прибора.

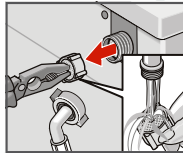

Извлеките фильтр с помощью плоскогубцев и почистите его.







6. Подсоедините шланг и проверьте герметичность.



Указания на дисплее

Индикация	Причина/Способ устранения
Ⓞ	Закройте правильно загрузочный люк. Возможно зажато белье.
E:17	Откройте полностью водопроводный кран. Согнут или зажат шланг для подачи воды. Прочистите фильтр. → <i>Страница 30</i> Слишком низкое давление воды.
E:18	Насос для стирального раствора засорен; прочистите насос для стирального раствора. → <i>Страница 28</i> Шланг слива воды/сливная труба засорены; прочистите шланг слива воды на месте подсоединения к сифону → <i>Страница 29</i> .
E:23	Вода в поддоне, машина не герметична. Вызовите сервисную службу! → <i>Страница 34</i>
∞	Включена блокировка? Следует деактивировать. → <i>Страница 16</i>
:	Слишком низкое напряжение в сети → <i>Страница 26</i>
.	Низкое напряжение в программе стирки. Продолжительность программы увеличивается. → <i>Страница 26</i>
Другие сообщения	Выключите прибор, подождите 5 секунд и затем включите его снова. Если индикация появится снова, вызовите сервисную службу. → <i>Страница 34</i>

Что делать в случае неисправности?

Неисправности	Причина/Способ устранения
Вытекает вода.	<ul style="list-style-type: none"> – Закрепите/Вставьте правильно шланг слива воды. – Затяните до отказа винтовое крепление шланга для подачи воды.
Вода не поступает. Моющее средство не смывается.	<ul style="list-style-type: none"> – Не включен  (Старт/Пауза)? – Не открыт водопроводный кран? – Возможно засорен фильтр? Прочистите фильтр. → <i>Страница 30</i> – Может быть согнут или зажат шланг для подачи воды?
Загрузочный люк не открывается.	<ul style="list-style-type: none"> – Активирована функция безопасности. Прерывание программы? Подождите ок. 2 мин. – Выбрано - - - (Без отжима = без окончательного отжима)?
Программа не запускается.	<ul style="list-style-type: none"> – Выбрано  (Старт/Пауза) или  (Окончание через)? – Закрыт загрузочный люк? – Включена блокировка? Выключите. → <i>Страница 16</i>
Моющий раствор не сливается.	<ul style="list-style-type: none"> – Выбрано - - - (Без отжима = без окончательного отжима)? – Почистите откачивающий насос. → <i>Страница 28</i> – Прочистите сливную трубу и/или шланг слива воды.
В барабане не видно воды.	Это не является неисправностью – вода ниже видимого уровня.
Результат отжима неудовлетворительный. Белье мокрое/слишком влажное.	<ul style="list-style-type: none"> – Мелкое и крупное белье распределите равномерно в барабане. – Выбрана слишком низкая скорость отжима?
Продолжительность программы меняется во время цикла стирки.	– Это не является неисправностью – выполнение программы проводится в соответствии с процессом стирки. Это может привести к изменениям продолжительности программы на дисплее индикации.
Остатки воды в ячейке для кондиционера.	<ul style="list-style-type: none"> – Это не является неисправностью – не влияет на эффективность кондиционера. – При необходимости помойте вставку.
Многократное начало отжима.	Это не является неисправностью – система контроля дисбаланса пытается устранить неравномерное распределение белья в машине.
Запах в стиральной машине.	Выполните программу   Хлопок 90 °C без белья. Используйте универсальное моющее средство.
Индикация статуса  мигает. Из кюветы для моющих средств выступает пена.	<p>Загружено слишком много моющего средства?</p> <p>Смешайте 1 ст. л. мягкого ополаскивателя с 1/2 л воды и залейте жидкость в ячейку II. (<i>Нельзя применять для функциональной одежды для активного отдыха, спорта и текстильных изделий с пухом!</i>)</p> <p>Снизьте дозу моющего средства для следующей стирки.</p>

Неисправности	Причина/Способ устранения
Шумы, вибрации и перемещение машины во время отжима.	<ul style="list-style-type: none"> – Ровно ли установлен прибор? Выровняйте прибор. → <i>Страница 45</i> – Зафиксированы ли ножки прибора? Прикрепите ножки прибора к полу. → <i>Страница 45</i> – Сняты ли транспортировочные крепления? Снимите транспортировочные крепления. → <i>Страница 39</i>
Двойная точка индикатора ↻ (Окончание через) : мигает на участке дисплея.	Слишком низкое напряжение в сети → <i>Страница 26</i>
Отдельная точка индикатора (.) мигает.	Низкое напряжение в программе стирки приводит к увеличению продолжительности программы стирки. → <i>Страница 26</i>
Дисплей/лампочки индикации не функционируют во время работы машины.	<ul style="list-style-type: none"> – Перебой в подаче электроэнергии? – Включите или замените предохранитель. – В случае повторного возникновения неисправности, вызовите сервисную службу. → <i>Страница 34</i>
Следы моющего средства на белье.	<ul style="list-style-type: none"> – Иногда в состав безфосфатных моющих средств входят не растворяющиеся в воде вещества. – Выберите Полоскание или почистите белье после стирки щеткой.
В режиме дозагрузки на дисплее появляется .	<ul style="list-style-type: none"> – Слишком высокий уровень воды. Дозагрузки белья не возможна. При необходимости закройте немедленно загрузочный люк. – Чтобы продолжить программу, выберите (Старт/Пауза).
В режиме дозагрузки мигают + на участке дисплея и кнопка (Старт/Пауза).	Дозагрузки белья не возможна. Подождите, пока засветятся + (ок. 1 мин).
Если Вы не сможете самостоятельно устранить неисправность (выкл./вкл.) или в случае необходимости ремонта:	
– Выключите прибор и извлеките вилку из розетки.	
– Закройте водопроводный кран и вызовите сервисную службу. → <i>Страница 34</i>	

Сервисная служба

Если Вы не сможете самостоятельно устранить неисправность (*Что делать в случае неисправности?* → Страница 32), тогда обратитесь, пожалуйста, в нашу сервисную службу. Мы всегда найдем соответствующее решение, чтобы избежать ненужного вызова технического специалиста.

Пожалуйста, сообщите сервисной службе номер модели (E-Nr.) и заводской номер (FD) прибора.

E-Nr. _____	FD _____	Эти данные Вы найдете: внутри загрузочного люка */в открытой крышке цоколя для обслуживания машины * и на спинке прибора. * в зависимости от модели
Номер модели	Заводской номер	

Доверьтесь компетентности изготовителя.

Обратитесь к нам. Это гарантирует Вам квалифицированно выполненный ремонт специалистами по эксплуатации, обслуживанию, ремонту и установке оборудования с использованием оригинальных запчастей.



Комплект поставки

В ЗАВИСИМОСТИ ОТ МОДЕЛИ:

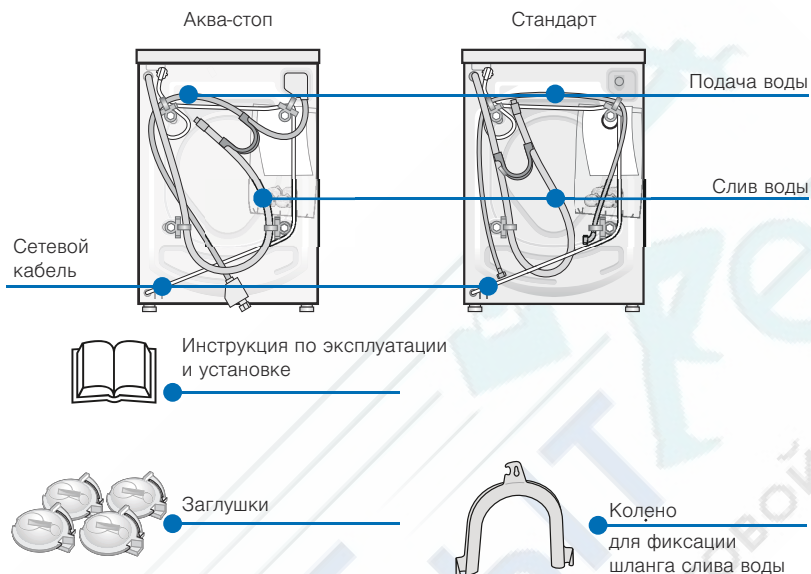

Для подсоединения шланга слива воды к сифону дополнительно требуется:

1 хомут для шланга, Ø 24–40 мм (в продаже в специализированных магазинах) для подключения к сифону.
Подключение к водопроводу → Страница 41

Полезные инструменты:

■ Уровень для выравнивания. → Страница 45

■ Гаечный ключ

SW13: для снятия транспортировочных креплений
→ Страница 39и

SW17: для регулировки ножек прибора → Страница 45

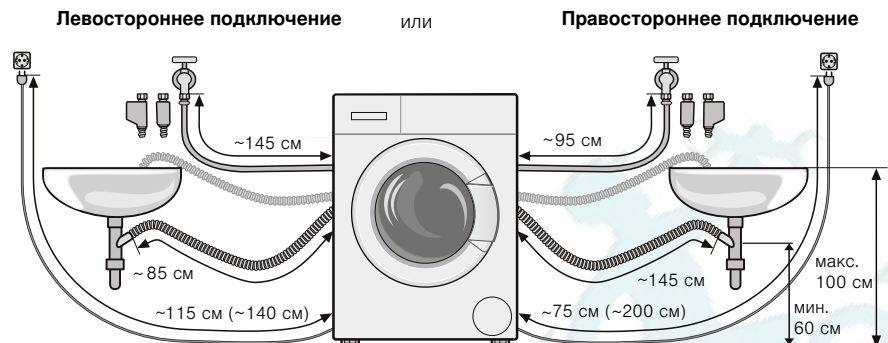

- i** При использовании держателя шланга сокращается возможная длина шланга!

Можно приобрести в специализированном магазине или в службе сервиса:

- Удлинитель для шланга «Аква-стоп» или шланга для подачи холодной воды (ок. 2,50 м).
Номер для заказа WMZ2380
- Удлиненный шланг для подачи воды (ок. 2,20 м) для модели Стандарт.

Технические характеристики

Габариты (ширина x глубина x высота)	60 x 40 x 84,8 см
Вес	65 кг
Подключение к электросети	Номинальное напряжение 220–240 В, 50 Гц Номинальный ток 10 А Номинальная мощность 2300 Вт
Давление воды	100–1000 кПа (1–10 бар)



- i** Наличие влажности в барабане обусловлено процессом выходного контроля.

Надежная установка

⚠ Предупреждение!

Опасность травмирования!

- Стиральная машина много весит – Опасность: будьте осторожны, поднимая ее.
- Стиральную машину нельзя поднимать за выступающие детали (напр., люк), они могут сломаться и привести к травмам. Не поднимайте стиральную машину за выступающие детали.

⚠ Внимание!

Опасность спотыкания!

В результате ненадлежащей прокладки шлангов и кабелей существует опасность травмирования. Шланги и провода необходимо расположить так, чтобы исключить вероятность спотыкания.

⚠ Внимание!

Стиральная машина может получить повреждения!

- Замерзшие шланги могут порваться или треснуть. Не устанавливайте стиральную машину в помещениях, где могут возникнуть морозные температуры, и/или на открытом воздухе.
- Стиральную машину нельзя поднимать за выступающие детали (напр., люк), они могут сломаться и привести к травмам. Не поднимайте стиральную машину за выступающие детали.

- i**
- Дополнительно к приведенным здесь указаниям следует учитывать, в частности, предписания соответствующих предприятий водо- и электроснабжения.
 - При наличии сомнений поручите выполнение подключения специалисту.

- i** Устойчивость требуется в целях предотвращения перемещения стиральной машины по полу!
- Поверхность на месте установки должно быть твердой и ровной.
 - Мягкие полы или половые покрытия не пригодны для установки.

Установка на цоколе или на деревянной опоре

⚠ Предупреждение!

Стиральная машина может получить повреждения!

Стиральная машина может передвигаться во время отжима и упасть с цоколя.

Ножки стиральной машины необходимо обязательно закрепить с помощью специальных накладок для крепления.

Накладки для крепления: Номер для заказа WMZ 2200

- i** При установке на деревянной опоре:
- Установите стиральную машину по возможности в углу помещения.
 - Привинтите к полу водостойкую деревянную плиту (толщиной мин. 30 мм).



Снятие транспортировочных креплений

Внимание!

Стиральная машина может получить повреждения!

Если транспортировочные крепления не будут сняты, то стиральная машина, напр., барабан, могут получить повреждения во время эксплуатации.

Перед первым использованием прибора необходимо обязательно снять полностью 4 транспортировочные крепления и сохранять их в надежном месте.

Внимание!

Стиральная машина может получить повреждения!

В целях предотвращения повреждений при последующей транспортировке прибора транспортировочные крепления необходимо перед транспортировкой обязательно вставить на место.

Винты и втулки храните в собранном виде.

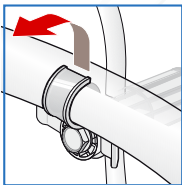
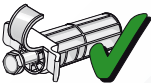

1. Извлеките шланги из креплений.

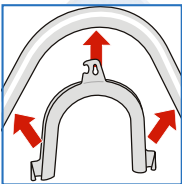

2. Извлеките шланги из колен для фиксации и снимите колена.



3. Снимите и отложите в сторону транспортировочный винт.

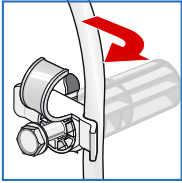

4. Извлеките сетевой кабель из креплений. Снимите втулки.

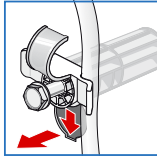

5. Вставьте заглушки.

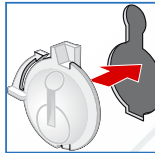



Подключение к водопроводу

⚠ Предупреждение!

Опасность поражения электрическим током!!

Соприкосновение элементов, находящихся под напряжением, с водой чревато опасностью для жизни.

Ни в коем случае не погружайте в воду защитное устройство «Аква-стоп» (оснащено электрическим клапаном).

- i** – Чтобы избежать протеканий или убытков от воды, следует обязательно соблюдать указания этого раздела!
- Стиральную машину следует подключать только к холодной питьевой воде.
- Ни в коем случае не подключайте к смесителю безнапорного прибора для нагрева воды.
- Используйте только шланг для подачи воды, который входит в комплект поставки или приобретенный в авторизованном специализированном магазине, ни в коем случае не используйте бывший в употреблении шланг!
- При наличии сомнений поручите выполнение подключения специалисту.

Подача воды

- i** Шланг для подачи воды нельзя перегибать, зажимать, изменять или отрезать (теряет прочность).

Оптимальное давление воды в водопроводной сети: 100–1000 кПа (1–10 бар)

- Из открытого водопроводного крана вытекает минимум 8 л/мин.
 - При более высоком давлении воды следует установить редуцирующий клапан.
1. Шланг для подачи воды подсоединить к водопроводному крану.

⚠ Предупреждение!

Резьба соединений может быть сорвана!

В результате слишком сильного затягивания резьбовых соединений с помощью инструмента (плоскогубцев) резьба может быть сорвана.

Винтовые соединения затягивать только вручную.



на водопроводном кране (3/4" = 26,4 мм):

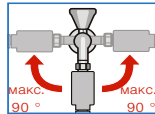

Аква-стоп

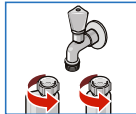

Стандарт

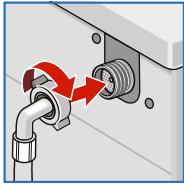

на изделии:

для модели Стандарт



- Осторожно откройте водопроводный кран и проверьте герметичность в местах соединений.

i Винтовое соединение под давлением воды в водопроводе.

Слив воды

- i**
- Шланг слива воды нельзя перегибать и растягивать в длину.
 - Разница уровней между местом установки и стоком: мин. 60 см – макс. 100 см

Слив в умывальник

⚠ Предупреждение!

Возможен ущерб, причиненный водой!

Вытекающая вода может причинить ущерб, если навешенный шланг слива воды выскользнет из умывальника под воздействием высокого давления во время слива воды.

Сливной шланг закрепите так, чтобы он не соскользнул.

⚠ Внимание!

Машина может получить повреждения!

Если конец шланга слива воды опущен в откачиваемую воду, то вода может закачиваться обратно в машину!

- Не закрывайте пробкой сливное отверстие в умывальнике.
- Убедитесь при откачивании в том, что вода стекает достаточно быстро.

Ремонт стиральной машины. Концы сливного шланга не должны погружаться в откачиваемую воду!

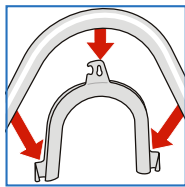

Прокладка шланга слива воды:

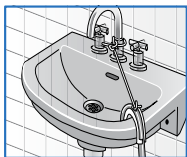

Слив в сифон

⚠ Предупреждение!

Возможен ущерб, причиненный водой!

Вытекающая вода может причинить ущерб, если шланг слива воды соскользнет с присоединения к сифону под воздействием высокого давления во время слива воды.

Место соединения необходимо закрепить хомутом для шланга, Ø 24–40 мм (в продаже в специализированных магазинах).

Подключение

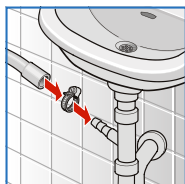

Слив в пластмассовую трубу с резиновой втулкой или в водосток

⚠ Предупреждение!

Возможен ущерб, причиненный водой!

Вытекающая вода может причинить ущерб, если шланг слива воды соскользнет с пластмассовой трубы под воздействием высокого давления во время слива воды.

Сливной шланг закрепите так, чтобы он не соскользнул.

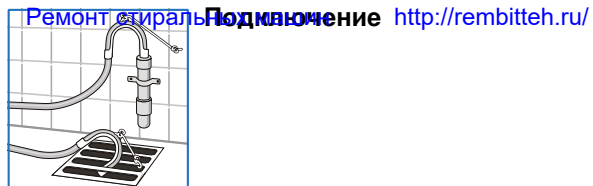

Ремонт стиральной машины Подключение <http://rembitteh.ru/>



РемБЫТтех
Ремонт и установка бытовой техники

Выравнивание

1. Отвинтите контргайку по часовой стрелке с помощью гаечного ключа.

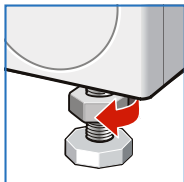

2. Проверьте положение стиральной машины с помощью уровня, при необходимости откорректируйте. Путем вращения ножек измените высоту.



Все 4 ножки прибора должны прочно стоять на полу. Стиральная машина не должна шататься!

3. Затяните контргайку так, чтобы она была прижата к корпусу. Ножку при этом следует удерживать в зафиксированном положении, исключая возможность ее перемещения по высоте.

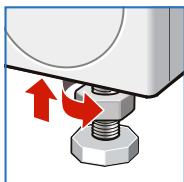

- Завинченные контргайки всех 4 ножек прибора должны быть прижаты к корпусу!
- Сильные шумы, вибрация и перемещение машины по полу могут появиться вследствие ненадлежащего выравнивания!



Электрическое подключение

Электрическая безопасность

⚠ Предупреждение!

Опасность поражения электрическим током!!

Прикосновение к элементам, находящимся под напряжением, опасно для жизни.

- При извлечении вилки из розетки тяните только за вилку, а не за кабель.
- Штепсельную вилку вставлять в розетку и извлекать из розетки только сухими руками.
- Ни в коем случае не извлекать вилку из розетки во время работы прибора.
- Подключение стиральной машины к сети переменного тока осуществляется только через розетку с заземляющим контактом, установленную надлежащим образом в соответствии с предписаниями.
- Сетевое напряжение должно соответствовать величине напряжения, которая указана на стиральной машине (табличка с техническими характеристиками).
- На табличке с техническими характеристиками приведено значение подводимого напряжения, а также требуемая защита предохранителями.

Убедитесь в том, что:

- штепсельная вилка и розетка соответствуют друг другу.
- провода имеют достаточное поперечное сечение.
- система заземления установлена надлежащим образом в соответствии с предписаниями.
- Замена сетевого кабеля (если возникнет необходимость) производится только квалифицированным электриком. Сетевой кабель для замены можно приобрести в сервисной службе.
- Не допускается использование многоконтактных штепселей, многогнездных штекерных соединений и удлинительного кабеля.

В случае применения автомата защиты отключения разрешается использование только типа с этим обозначением: 

Только это обозначение гарантирует соблюдение действующих в настоящее время предписаний.

- Штепсельная вилка для подключения к сети должна быть всегда доступной.

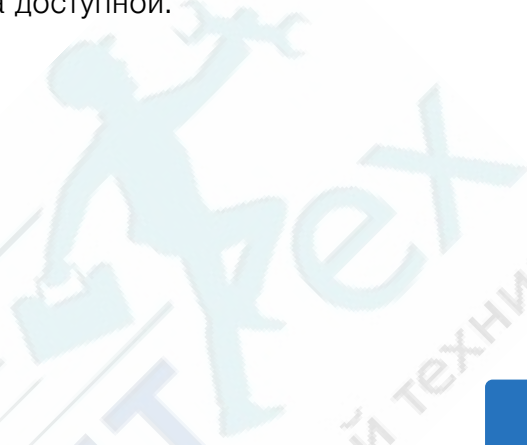

РемБитТех
Ремонт и установка бытовой техники



Перед первой стиркой

Стиральная машина прошла перед выпуском из завода тщательную проверку. Чтобы устранить остатки воды, оставшиеся от проверки, выполните первую стирку **без** белья.

i Стиральную машину необходимо установить и подключить в установленном порядке в соответствии с разделом *Установка* → *Страница 37*

1. Проверьте машину.

i Ни в коем случае не включайте неисправную машину. Обратитесь в сервисную службу. → *Страница 34*

2. Вставьте штепсельную вилку в розетку.

3. Откройте водопроводный кран.

4. Включите прибор.

5. Закройте загрузочный люк. Не загружая белья!

6. Выберите программу  **Хлопок**.

7. Установите температуру **90°C**.

8. Откройте кювету для моющих средств.

9. Залейте примерно 1 литр воды в ячейку **II**.

10. Моющее средство заполняйте в ячейку **II** в соответствии с рекомендациями изготовителя.

i Для предотвращения пенообразования используйте только половину рекомендованного количества моющего средства. Не используйте средство для стирки шерсти или тонкого белья.

11. Закройте кювету для моющих средств.

12. Выберите  **(Старт/Пауза)**.

13. Выключите прибор после окончания программы.

Ваша стиральная машина теперь готова к работе.



Транспортировка, напр., при переезде

Подготовительные работы

1. Закройте водопроводный кран.
2. Снизьте давление воды в шланге для подачи воды.
*Техобслуживание – Фильтр в шланге для подачи воды
→ Страница 30*
3. Слейте остатки моющего раствора. *Техобслуживание –
Насос для стирального раствора засорен → Страница 28*
4. Отсоедините стиральную машину от сети электропитания.
5. Отсоедините шланги.

Монтаж транспортировочных креплений

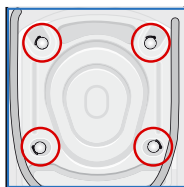

1. Снимите заглушки и сохранять их в надежном месте.



Воспользуйтесь при необходимости отверткой.

2. Вставьте на место все 4 втулки.

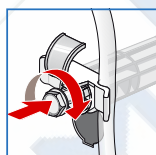
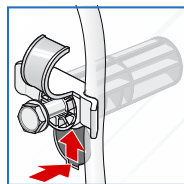

Зафиксируйте сетевой кабель в креплениях. Вставьте винты и затяните их.

Перед началом эксплуатации:

- i** – **обязательно** снимите транспортировочные крепления!
- Чтобы предотвратить вытекание в сток неиспользованного моющего средства во время следующей стирки: залейте 1 литр воды в ячейку II и запустите программ **Отжим/Слив** (если требуется только слив: установите об./мин. (число оборотов при отжиме) на - - -).

Алфавитный указатель

V	VoltCheck, 26	
A	Автоматическая	дозировка, 26
Б	Без отжима, 17	Блокировка, 16
В	Выбор опций, 16 Выгрузка белья, 18	Выравнивание, 45
Д	Дисплей, 10 Длина шлангов и кабеля, 36	Дозагрузка белья, 16
З	Загрузка белья, 14, 14, 15 Замачивание, 22 Запуск программы, 16	Защита окружающей среды, 7 Знакомство с прибором, 8
И	Изменение предварительных установок, 15 программы, 17	Индивидуальные установки, 15 Использование по назначению, 4
К	Кнопка Eco, 11, 16 Окончание через, 11, 15 Speed, 11, 16 Вода плюс, 11, 16 Отжим, 11, 15 Старт/Пауза, 11	Температура, 11, 15 Комплект поставки, 35 Конец программы, 18 Краткая инструкция, 12 Крашение, 22 Кювета для моющих средств, 9
М	Монтаж транспортировочных	креплений, 49
Н	Насос для стирального	раствора засорен, 28
О	Обесцвечивание, 22 Обзор программ, 19	Отслуживший прибор, 7

П	Ремонт стиральной машины, http://rembitteh.ru/	Поддача воды, 41
	Панель управления, 10	Слив воды, 42
	Параметры расхода, 25	Подкрахмаливание, 22
	Переключатель программ, 11	Прерывание программы, 17
	Подключение к водопроводу, 41	
Р	Рассортируйте белье, 13	Рекомендации по экономии, 7
С	Сервисная служба, 34	дисбаланса, 26
	Сигнал, 23	Снятие транспортировочных креплений, 39
	Система контроля	
Т	Технические характеристики, 36	Техобслуживание, 27
У	Удаление накипи, 28	Установка, 37
	Указания на дисплее, 31	Уход, 27
	Указания по технике безопасности, 5	Барaban, 27
	Упаковка, 7	Корпус машины/Панель управления, 27
Ч	Чистка	Фильтр, 30
	Сифон, 29	Что делать в случае неисправности?, 32
	Кювета для моющих средств, 28	
Э	Электрическое	подключение, 46

Дополнительно к гарантийным обязательствам продавца в соответствии с договором купли-продажи и в дополнение к нашей гарантии на бытовой прибор мы гарантируем возмещение ущерба в следующих случаях:

1. Мы возмещаем частному пользователю ущерб, причиненный водой, возникший из-за неисправности нашей системы «Аква-стоп».
2. Эта гарантия действительна в течение всего срока эксплуатации прибора.
3. Гарантийные обязательства выполняются при условии квалифицированной установки и подключения прибора с системой «Аква-стоп» в соответствии с нашей инструкцией, включая также квалифицированно выполненное подсоединение удлинителя системы «Аква-стоп» (оригинальная запчасть).
4. Наша гарантия не распространяется на неисправные подводящие трубопроводы или арматуры до места подключения системы «Аква-стоп» к водопроводному крану.
5. Бытовые приборы с системой «Аква-стоп» принципиально не нуждаются во время работы в присмотре, а после работы не требуется закрывать водопроводный кран.
6. Только в случае Вашего продолжительного отсутствия дома, например, отпуска в течение нескольких недель, водопроводный кран следует закрыть.

Контактные данные для всех стран Вы найдете в прилагаемом списке сервисных служб.

Robert Bosch, Hausgeräte GmbH
Carl-Wery-Straße 34
81739 München
DEUTSCHLAND



9000805555 (9406)